

7. ВЗРЫВ-СХЕМА

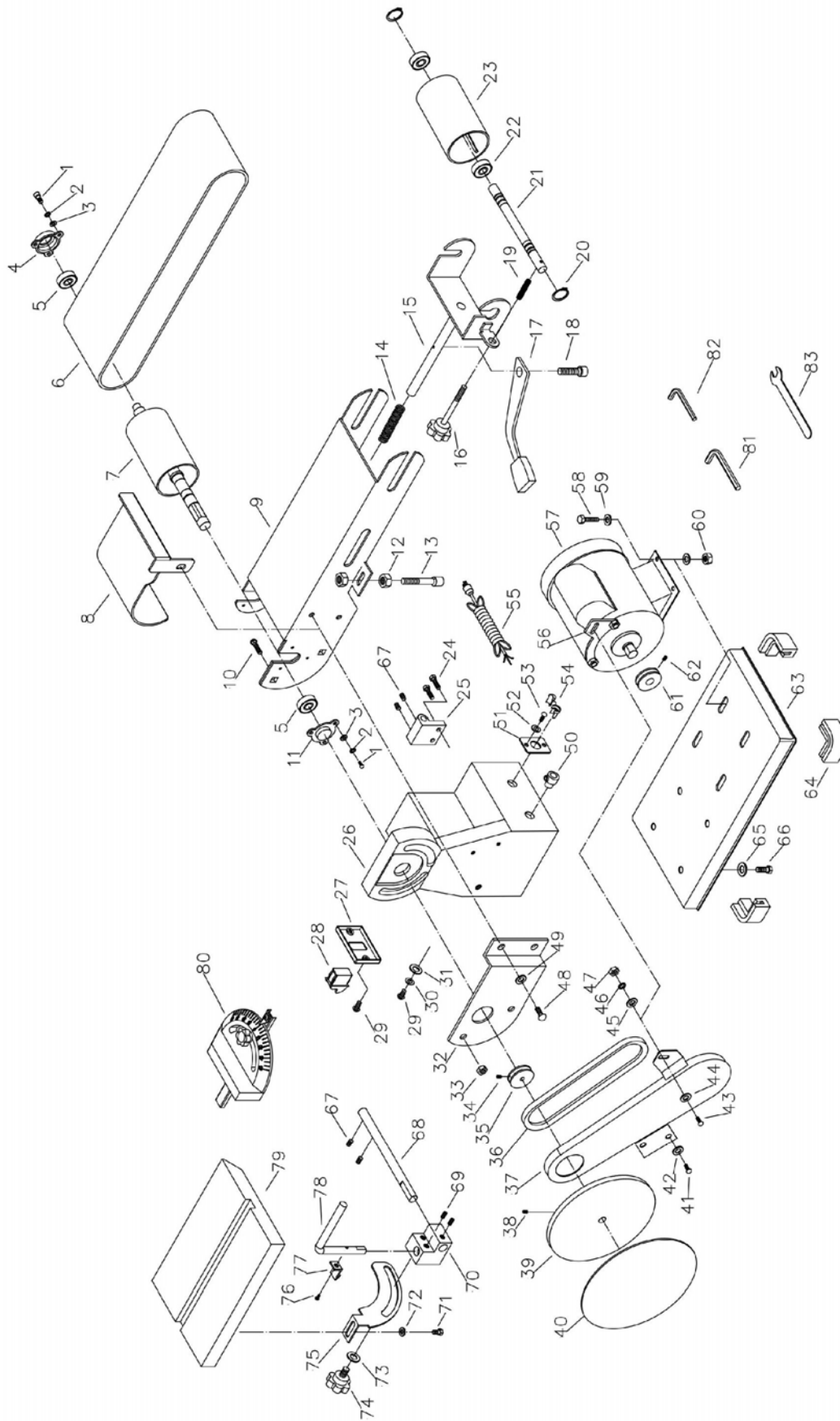

Рисунок 10.